

ICOM®

INSTRUCTION MANUAL

VHF MARINE TRANSCEIVER

**IC-M304**

簡易中文說明書

Icom Inc.



## ■ Front panel 本機面板

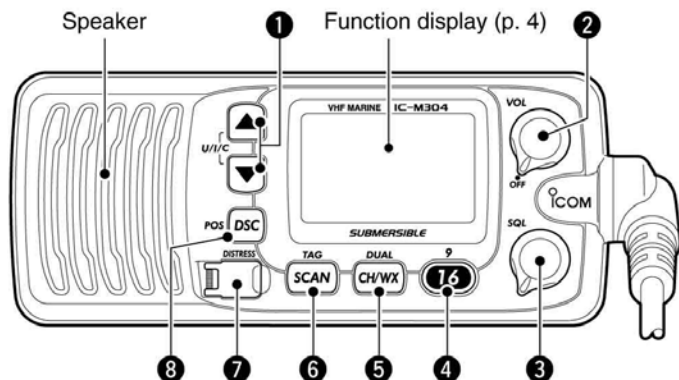

### ❶ CHANNEL UP/DOWN KEYS [▲]/[▼]•[U/I/C]

選取操作頻道或進入設定模式功能等. (pgs. 5, 6, 28)  
美國，國際和加拿大的頻道群組可使用。

### ❷ POWER/VOLUME CONTROL [VOL] (p. 7)

電源開關/音量控制旋鈕

### ❸ SQUELCH CONTROL [SQL] (p. 7)

靜音控制旋鈕

### ❹ CHANNEL 16/CALL CHANNEL KEY [16•9]

呼叫頻道 16 或 9 按鈕

### ❺ CHANNEL/WEATHER CHANNEL KEY [CH/WX•DUAL] 頻道切換按鈕

### ❻ SCAN KEY [SCAN•TAG] (p. 11)

追蹤掃描按鈕

### ❼ DISTRESS KEY [DISTRESS] (p. 16)

緊急開關按鈕

### ❽ DSC/POSITION KEY [DSC•POS]

DSC選單按鈕

# Function display 功能顯示

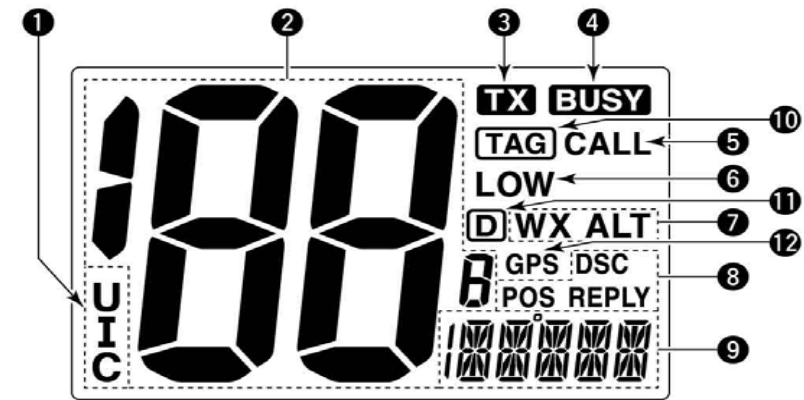

- ① **UIC** 頻道群組指示 (p. 6)  
顯示 USA 美國頻道  
CAN 加拿大頻道  
INT 國際頻道

② **100** 波段號碼指示

③ **TX** 發射指示 (p. 7)

④ **BUSY** 忙碌指示

⑤ **CALL** 呼叫頻道指示

⑥ **LOW** 低電壓指示

⑦ **WX ALT** 氣象頻道指示

⑧ **DSC** 指示

⑨ **|||||** 頻道指示

⑩ **TAG** 時間/區域指示

⑪ **D** 雙工指示

⑫ **GPS** GPS 指示

## MMSI 設定

1. 電源關閉

2. 按住 DSC 鍵以及打開電源



3. 按【▲】【▼】上下鍵，設定“MMSI”數字(1~9)

4. 按【16】或【CH/WX】為左右鍵



5. 確定後，按【DSC】確定（此時會“嘟”一聲）

• 此項只能設定 2 次，如需清除請送回原廠修改 MMSI 碼。

## 查看 MMSI

1. 按【DSC】進入 DSC MENU

2. 按【▲】【▼】上下鍵選擇“MMSI”，確定按【DSC】，即可檢查

3. 按【DSC】回到正常操作

## 刪除 ID

1. 按【DSC】選擇“ADDRESS”，按【DSC】確定
2. 按上下鍵選擇“DEL”，按【DSC】確定
  - 沒 ID 時會顯示 “NO ID”

按【DSC】後，會出現“READY”，即刪除此 ID



## 3. 增加 DSC ID

4. 按【DSC】回到正常操作
1. 按【DSC】選擇“ADDRESS”，按【DSC】確定
2. 按【▲】【▼】上下鍵選擇“ADD”，按【DSC】確定
3. 輸入 9 碼 ID，確定按【DSC】鍵



- 按上下鍵選擇 9 碼
- 【16】【CH/WX】為左右鍵



4. 輸入 Characters ID name，確定按【DSC】鍵
5. 完成後按【DSC】鍵回到正常操作

## ■ Connections 背面連接

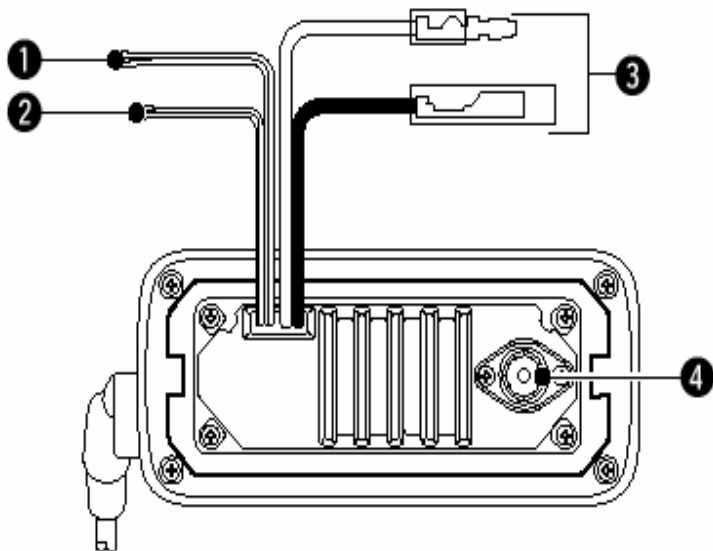

### ① EXTERNAL SPEAKER LEAD 連接喇叭

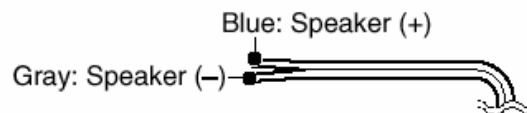

### ② GPS RECEIVER LEAD 連接 GPS

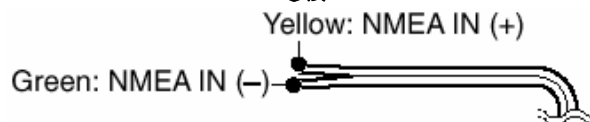

### ③ DC POWER CONNECTOR 連接電源

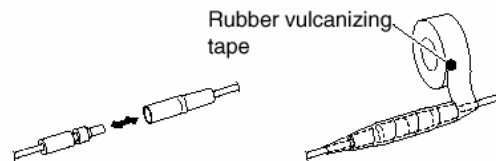

### ④ ANTENNA CONNECTOR 連接天線

## ■ Microphone 功能顯示

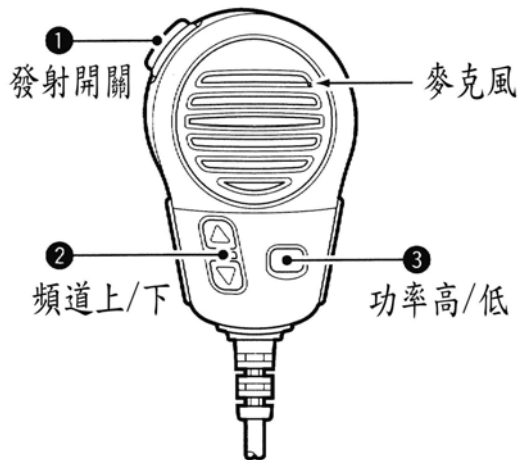

1 發射開關

麥克風

2 頻道上/下

3 功率高/低

- ① PTT SWITCH 【PTT】 發射鍵
- ② CHANNEL UP/DOWN KEYS 【▲】 / 【▼】  
頻道上/下鍵
- ③ TRANSMIT POWER KEY 【HI/LO】  
發射功率高/低按鍵

**Count on us!**

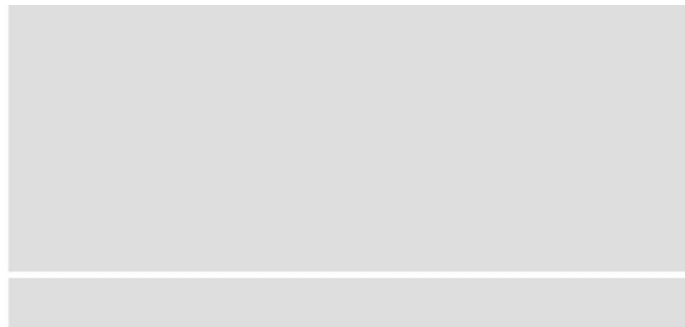

A-6542D-1US  
Printed in Japan  
© 2006 Icom Inc.

**Icom Inc.**  
1-1-32 Kamiminami, Hirano-ku, Osaka 547-0003, Japan

---